

Installation des supports d'accrochage du haut

1. Déterminer l'emplacement du tableau.
2. Placer les supports d'accrochage à 15 cm (6 po) de la bordure extérieure du tableau et positionner les trous des supports à 7 cm (2 ¾ po) du haut du tableau. **(FIG. A)**
3. Faire une marque sur le mur, au centre des trous des supports.
4. Percer un trou pour chacun des supports aux endroits marqués à l'aide d'un foret de ¼ po **(FIG. B)**.
5. Insérer complètement les chevilles d'ancrage dans les trous de façon à ce qu'elles soient affleurées avec le mur.
6. Insérer les vis de 1 ¼ po au travers des ouvertures des supports d'accrochage, dans les chevilles d'ancrage. Visser fermement. **(FIG. C)**
7. Abaisser le tableau sur le dessus des supports d'accrochage de façon à ce que les supports intégrés situés sur le cadre supérieur du tableau s'engagent. **(FIG. D)**

Installation des supports en équerre du bas

1. Avec le tableau suspendu par les supports du haut, aligner les supports en équerre sur les trous déjà percés (situés dans le bas du cadre) et marquer la position.
2. Retirer le tableau et marquer le mur à 16 mm (1 5/8 po) du bas des supports en équerre. **(FIG. E)**
3. Percer des trous aux endroits marqués à l'aide d'un foret de ¼ po. Insérer complètement les chevilles d'ancrage dans les trous de façon à ce qu'elles soient affleurées avec le mur.
4. Insérer les vis de 1 ¼ po au travers des ouvertures des supports en équerre, dans les chevilles d'ancrage. Visser, mais ne pas trop serrer. **(FIG. F)**
5. Suspendre le tableau et insérer une vis de ¼ po et une rondelle dans chacun des supports en équerre, dans les trous déjà percés du cadre. Visser fermement. **(FIG. G)**

Installation de la serrure de vitrine (Tableaux d'affichage à porte coulissante seulement)

1. Positionnez la barre entaillée sur la barre intérieure **(FIG. H)** et serrez les vis. Nota: ne serrez pas trop les vis sur les portes en verre.
2. Fermez la porte extérieure en la faisant glisser **(FIG. I)**.
3. Faites flisser la serrure sur la barre entaillée (le côté plat doit être aligné sur le bord de la porte extérieure **(FIG. J)**). Il n'est pas nécessaire d'utiliser la clé pour verrouiller la serrure à vitrine.

Montaje de los soportes de suspensión superiores

1. Determine la posición del tablero.
2. Coloque los soportes de suspensión superiores a 15 cm (6 pulg.) del borde externo del tablero con los orificios de los soportes a 7 cm (2 ¾ pulg.) de la parte superior del mismo **(FIG. A)**.
3. Marque la pared en los centros de los orificios para los soportes.
4. Perfore con una broca de ¼ pulg. los orificios para cada soporte en las posiciones marcadas **(FIG. B)**.
5. Inserte los tarugos de anclaje en los orificios, a ras de la pared.
6. Inserte los tornillos de 1 ¼ pulg. en los tarugos a través de los soportes de suspensión. Apriete firmemente **(FIG. C)**.
7. Baje el tablero sobre los soportes de suspensión superiores de modo que se enganchen los soportes incorporados del borde superior del marco del mismo **(FIG. D)**.

Montaje de los soportes inferiores en "L"

1. Con el tablero colgando de los soportes superiores, alinee los soportes en "L" con los orificios perforados previamente (ubicados en la parte inferior del marco) y marque las posiciones.
2. Retire el tablero y marque la pared a 4 cm (1 5/8 pulg.) de la parte inferior de los soportes en "L" **(FIG. E)**
3. Perfore con una broca de ¼ pulg. los orificios en los lugares marcados. Inserte los tarugos de anclaje en los orificios, a ras de la pared.4. Inserte los tornillos de 1 ¼ pulg. en los tarugos a través de los soportes en "L". Ajustelos sin apretarlos excesivamente.
4. Inserte los tornillos de 1 ¼ pulg. en los tarugos a través de los soportes en "L". Ajustelos sin apretarlos excesivamente **(FIG. F)**.
5. Cuelgue el tablero e inserte un tornillo de ¼ pulg. con arandela en el orificio perforado previamente en el marco, a través de cada soporte en "L". Apriete firmemente **(FIG. G)**.

Cómo colocar el cerrojo (Deslizando solo la puerta corrediza)

1. Coloque la barra dentada en la puerta interior **(FIG. H)** y apriete el tornillo. Nota: en las puertas de vidrio, no apriete demasiado los tornillos.
2. Cierre la puerta corrediza exterior **(FIG. I)**.
3. Deslice el cerrojo sobre la barra dentada: la costado plano contra el borde exterior de la puerta **(FIG. J)**. La vitrina se sierra sin llave. Se necesita llave para abrirla.



(No. 2364S; 2367L; 2364L; 2363L; 2367; 2366; 2364; 2363; D2405; D2401; 2124; 2121)

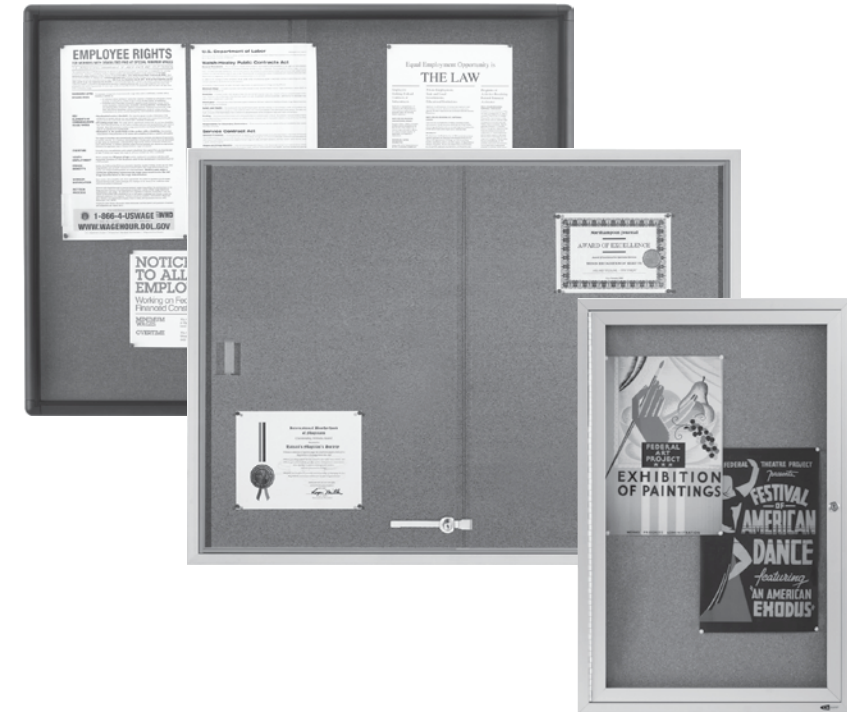

Aluminum Frame Enclosed Bulletin Boards Tableaux d'affichage avec encadrement en aluminium Tableros de información cerrados con marco de aluminio

**INSTALLATION INSTRUCTIONS
INSTRUCCIONES D'INSTALLATION
INSTRUCCIONES DE INSTALACIÓN**

Top Hanging Bracket Mounting
Installation des supports d'accrochage du haut
Montaje de los soportes de suspensión superiores

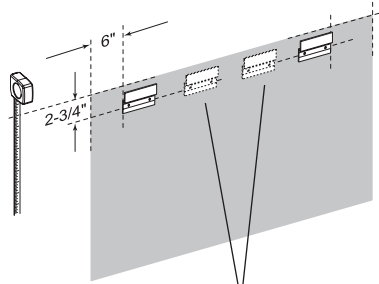

Note: 2 additional top hanging brackets included with boards 5' x 3' and larger. Align with built-in brackets on upper board frame to mark position.

Remarque : 2 supports d'accrochage supplémentaires pour le haut sont compris avec les tableaux de 152 cm x 91 cm (5 pi x 3 pi) et de plus grande dimension. Aligner les supports intégrés sur le cadre du haut du tableau pour marquer la position.

Nota: Se incluyen 2 soportes de suspensión superiores adicionales con los tableros de 150 x 90 cm (5 x 3 pies) y más grandes. Alinéelos con los soportes incorporados del borde superior del tablero para marcar la posición.

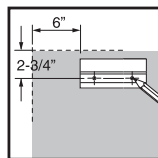

FIG. A

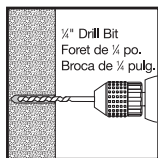

FIG. B

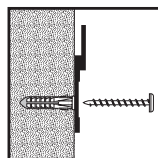

FIG. C

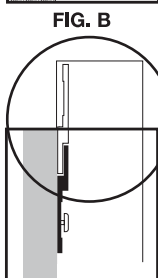

FIG. D

Side view with brackets engaged.
 Vue latérale montrant les supports engagés.
 Vista lateral con los soportes enganchados.

Bottom "L" Bracket Mounting
Installation des supports en équerre du bas
Montaje de los soportes inferiores en "L"

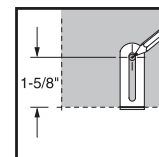
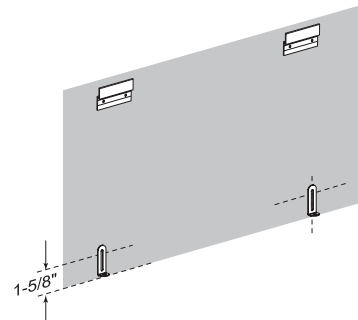

FIG. E

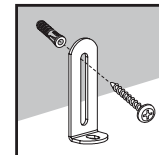

FIG. F

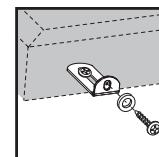

FIG. G

Attaching Showcase Lock
(Sliding Door Bulletin Boards Only)

Installation de la serrure de vitrine
(Tableaux d'affichage à porte coulissante seulement)

Cómo colocar el cerrojo
(Deslizando solo la puerta corrediza)

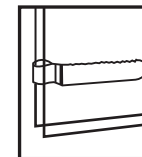

FIG. H

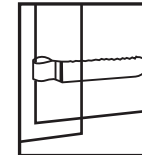

FIG. I

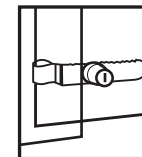
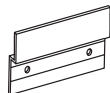

FIG. J

Parts List

Liste des pièces

Lista de piezas



- **Hanging brackets –**
 (2) for 4' x 3' boards or smaller
 (4) for 5' x 3' boards or larger
- **Supports de suspension –**
 (2) pour les tableaux de 122 cm x 91 cm (4 pi x 3 pi) ou de moindre dimension
 (4) pour les tableaux de 152 cm x 91 cm (5 pi x 3 pi) ou de plus grande dimension
- **Soportes de suspensión –**
 (2) para tableros de 122 x 91cm (4 x 3 pies) o mas pequeños
 (4) para tableros de 152 x 91cm (5 x 3 pies) o mas grandes

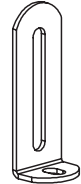

- **"L" brackets (2)**
- **Supports en équerre (2)**
- **Soportes en "L" (2)**



- **Drywall anchors –**
 (6) for 4' x 3' boards or smaller
 (10) for 5' x 3' boards or larger
- **Chevilles d'ancrage pour cloisons sèches –**
 (6) pour les tableaux de 122 cm x 91 cm (4 pi x 3 pi) ou de moindre dimension
 (10) pour les tableaux de 152 cm x 91 cm (5 pi x 3 pi) ou de plus grande dimension
- **Tarugos de anclaje para muro seco –**
 (6) para tableros de 120 x 90 cm (4 x 3 pies) o más pequeños
 (10) para tableros de 150 x 90 cm (5 x 3 pies) o más grandes



- **1/4" screws –**
 (6) for 4' x 3' boards or smaller
 (10) for 5' x 3' boards or larger
- **Vis 1/4 po –**
 (6) pour les tableaux de 122 cm x 91 cm (4 pi x 3 pi) ou de moindre dimension
 (10) pour les tableaux de 152 cm x 91 cm (5 pi x 3 pi) ou de plus grande dimension
- **Tornillos de 1 1/4" –**
 (6) para tableros de 120 x 90 cm (4 x 3 pies) o más pequeños
 (10) para tableros de 150 x 90 cm (5 x 3 pies) o más grandes



- **1/4" screws & washers (2)**
- **Vis 1/4 po et rondelles (2)**
- **Tornillos de 1/4 pulg. y arandelas (2)**

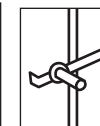

- **Lock assembly**
 (1 for sliding door board only)
- **Serrure**
 (1 pour les tableaux à porte coulissante seulement)
- **Conjunto de cerradura**
 (1 para el tablero con puerta corrediza únicamente)

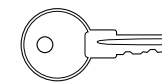

- **Keys (2)**
- **Clés (2)**
- **Llaves (2)**

Top Hanging Bracket Mounting

1. Determine board location.
2. Position top hanging brackets 6" from outside edge of board with bracket holes 2 3/4" from top of board. **(FIG. A)**
3. Mark wall at centers of bracket holes.
4. Drill holes for each hanger in marked locations using a 1/4" drill bit. **(FIG. B)**
5. Insert wall anchors into holes flush with the wall.
6. Insert 1 1/4" screws through hanging brackets into the wall anchors. Tighten firmly. **(FIG. C)**
7. Lower board onto the top hanging brackets so built-in brackets on upper board frame are engaged. **(FIG. D)**

Bottom "L" Bracket Mounting

1. With board hanging on top brackets, align "L" brackets with pre-drilled holes (located on bottom of frame) and mark position.
2. Remove board and mark wall 1 5/8" from bottom of "L" brackets. **(FIG. E)**

3. Drill holes in marked locations using a 1/4" drill bit. Insert wall anchors into holes flush with wall.
4. Insert 1/4" screws through "L" brackets into wall anchors. Secure, but don't overtighten. **(FIG. F)**
5. Hang board and insert 1/4" screw and washer through each "L" bracket into pre-drilled hole in frame. Tighten firmly. **(FIG. G)**

Attaching Showcase Lock (Sliding Door Bulletin Boards Only)

1. Position notched bar on inside door **(FIG. H)** and tighten screw. Note: On glass doors, do not over tighten.
2. Slide outside door closed **(FIG. I)**.
3. Slide lock over notched bar (flat side against outside door edge) **(FIG. J)**. Showcase locks without key. Key required to unlock.



ACCO Brands (Returns Center)
 101 Bolton Ave 9E
 Booneville, MS 38829 USA
 Tel: 800-541-0094

www.acco.com

Quartet is a registered trademark of General Binding Corporation. ACCO name and design are registered trademarks of ACCO Brands. ©2013 ACCO Brands Corporation. All rights reserved. Patent Pending.